

# SCHEICKL

Agrartechnik GmbH

**Ihr österreichischer Partner für**



# **Schaf- & Ziegenhaltung**

**2023**



## Fang- & Sortieranlage für Schafe

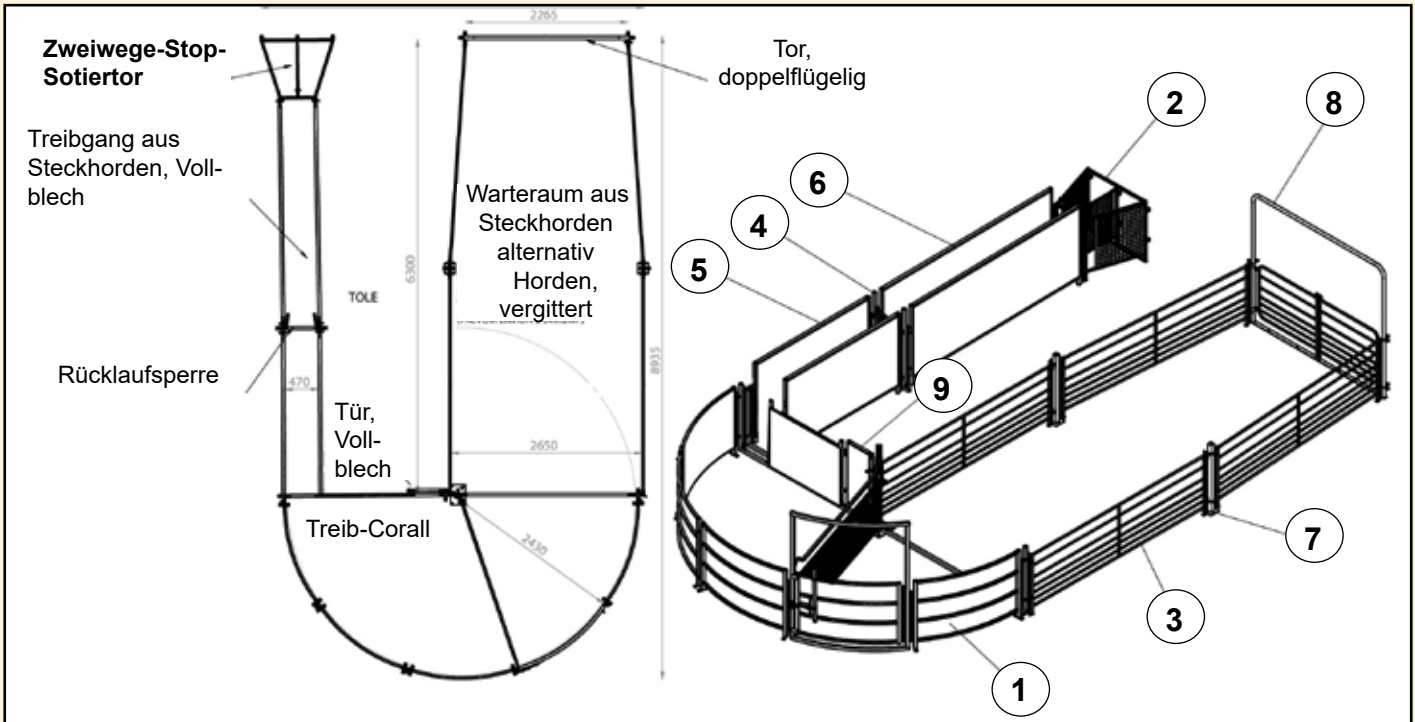

Beispiel für Behandlungsanlage für ca. 30 Schafe bestehend aus:

1. Treib-Corall (Halbkreis)	<b>Art.102 01 81</b>	1x	5. Steckhorde Vollblech 2m	<b>Art.102 01 57</b>	2x
2. Zweiwege-Stop-Sotiertor	<b>Art.102 01 75</b>	1x	6. Steckhorde Vollblech 3m	<b>Art.102 01 59</b>	2x
3. Steckhorde 3m mit Stecker	<b>Art.102 01 49</b>	4x	7. Pfosten □40 mm mit Dreifach-Halter mit Bodenplatte	<b>Art.102 07 35</b>	2x
4. Rücklaufsperrre	<b>Art.102 01 85</b>	2x	8. Doppelflügel-Tor, B. 2,32m	<b>Art.102 01 83</b>	1x
			9. Tür, Vollblech, B. 0,47	<b>Art.102 01 82</b>	1x



**Treib-Corall (Halbkreis) für Sotieranlage** bestehend aus:

- 4 Stk Kurvenpaneele, Vollblech
- 1 Stk Tor, Vollblech
- 1 Stk Treibtör, vergittert, mit Bügel
- 1 Stk Panel, Vollblech mit zwei Durchgängen B. 0,47m für Treibgänge
- Radius: 2,43m
- feuerverzinkt

**Art. 101 01 81**

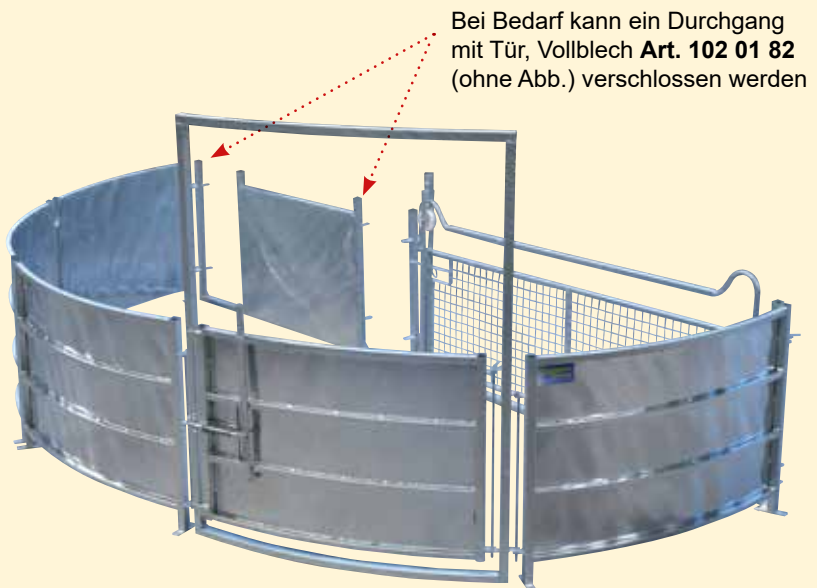

Preis in €

Art.Nr.	Typ	exkl. MWSt	inkl MWSt
<b>Fang- &amp; Sortieranlage</b>			
<b>102 01 81</b>	Treib - Korall (Halbkreis), für Sortieranlage	3.937,50	4.725,00
<b>102 01 82</b>	Tür, Vollblech, inkl. 2 Stk. Durchstecker	80,75	96,90

**Profi-Rücklaufsperre**  
für Behandlungstreibgang  
Durchgang: 0,47m  
B: 0,55m; H: 1,00m  
Art.Nr. 102 01 85

Durchgangsbreite  
470mm



**Tür für Behandlungstreibgang**  
aus Rohr  
mit Federöffnungssystem  
B: 1,0m  
Art.Nr. 102 01 89

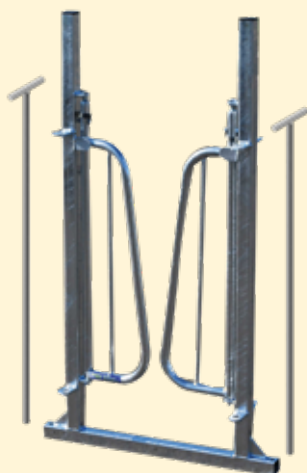

Durchgangsbreite  
470mm

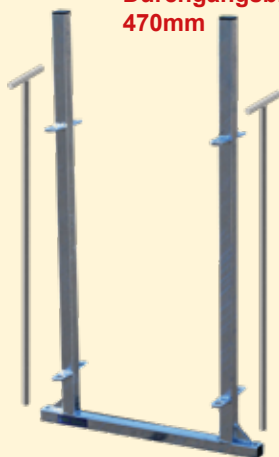

**Tür für Behandlungstreibgang**  
aus Vollblech  
mit Federöffnungssystem  
B: 1,0m  
Art.Nr. 102 01 91

**Zug- & Schwenktor**  
für Behandlungstreibgang  
Durchgang: 0,50m  
B: 0,60m; H: 2,00m  
Art.Nr. 102 01 77

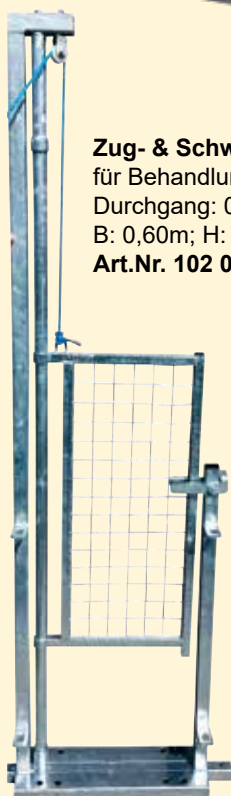

**Steckfixrahmen für Treibgang**  
für Behandlungstreibgang  
Durchgang: 0,47m  
B: 0,55m; H: 1,00m  
Art.Nr. 102 01 87



**Zweiwege-Stop-Sortiertor**  
für Behandlungstreibgang  
Ideale Möglichkeit  
Schafgruppen zu sortieren  
Art.Nr. 102 01 77

Preise in €

exkl. MWSt inkl. MWSt

Art.Nr.	Typ	exkl. MWSt	inkl. MWSt
<b>Schafttreibgang ‚Profi‘</b>			
102 01 85	Rücklaufsperre ‚Profi‘	221,33	265,60
102 01 87	Rahmen für Behandlungstreibgang ‚Profi‘	109,08	130,90
102 01 89	Tür für Behandlungstreibgang ‚Profi‘	225,33	270,40
102 01 91	Tür für Behandlungstreibgang ‚Profi‘, Vollblech	278,67	334,40
102 01 75	Zweiwege-Stop-Sortiertor ‚Profi‘	399,67	479,60
102 01 77	Bedienstange für Sortiertor ‚Profi‘, Verlängerung 2m	42,58	51,10
102 01 71	Zug- und Schwenktor für Treibgang	319,00	382,80

## Steckhorden ‚Profi‘

### Neues Modell, besonders stabil!

- Außen aus stabilem Formrohr 30x30mm  
Streben aus Rohr Ø 27mm bzw. 21mm.
- Hohe Langlebigkeit durch Feuerverzinkung
- Höhe: 1,00m, auch für größere Rassen
- Sehr stabile Ausführung, ideal auch im Stallinnenbereich.
- Inkl. Verbindungsstecker
- Verbindung mittels Durchstecker ermöglicht einfaches Aufstellen von Schafboxen.
- Durchstecker können zudem zur Verankerung im Boden verwendet werden.

Art.Nr.: 150 20 15 - L: 1,50m

Art.Nr.: 150 20 20 - L: 2,00m

Art.Nr.: 150 20 25 - L: 2,50m

Art.Nr.: 150 20 30 - L: 3,00m

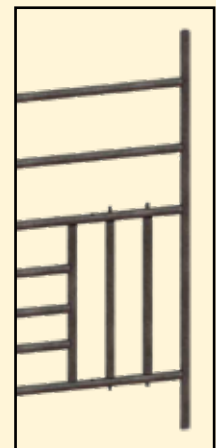
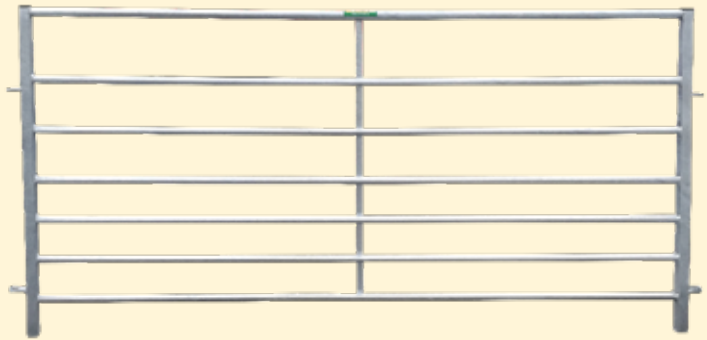

**Profi-Steckhorden  
z. Tränkeanbringung**  
L: 1,5m; H: 0,9m  
Art.Nr.: 102 01 44

**Profi-Steckhorden  
mit Lämmerschlupf**  
L: 2,0m; H: 0,9m  
Art.Nr.: 102 01 46

Alle Horden inkl. einem Durchstecker

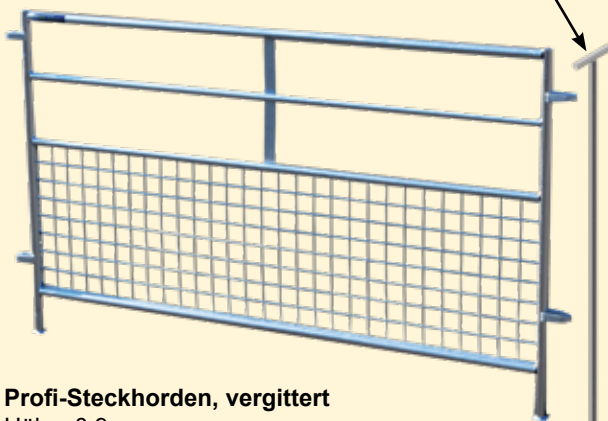

**Profi-Steckhorden, vergittert**  
Höhe: 0,9m  
L: 1,5m - Art.Nr. 150 22 15  
L: 2,0m - Art.Nr. 150 22 20  
Andere Längen auf Anfrage

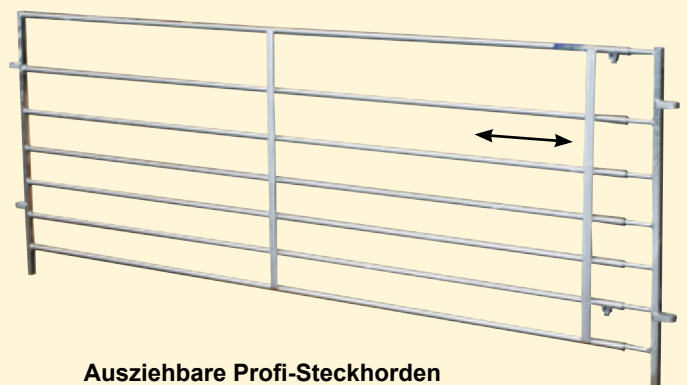

**Ausziehbare Profi-Steckhorden**  
um einen Meter ausziehbar -> passt immer  
Höhe: 0,9m  
L: 1,5m - 2,5m - Art.Nr. 102 01 51  
L: 2,5m - 3,5m - Art.Nr. 102 01 53

## Horde mit Lammschlupf ‚Profi‘

- komplett feuerverzinkt, besonders langlebig
- Sehr stabile Ausführung, ideal auch im Stallinnenbereich
- inkl. Verbindungsstecker
- Vier Lämmerdurchgänge. Verhindert Gedränge / Engpässe.
- Max. Lammdurchgangsbreite: 21cm - 4 Einstellungsmöglichkeiten. Kann auch komplett geschlossen werden.
- Zentrales Schließsystem auf Kunststoffrollen gelagert. Alle Durchgänge werden gleichzeitig bedient.
- Sicherheitsdurchgänge, seitlich mit drehbaren Rohren, verhindern ein Hängenbleiben des Felles
- Einhändig bedienbar
- Abmessungen: 2,00m x H: 0,90m, 34kg, Art.Nr. 150 21 11

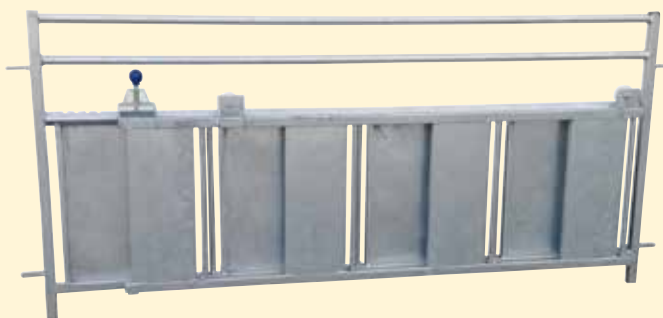

Mittels Schnellverschluss einfach zu verstellen und komplett zu schließen.



Durchgänge mit seitlichen Rohren

Preise in €

exkl. MWSt inkl. MWSt

Art.Nr.	Typ		exkl. MWSt	inkl. MWSt
<b>Steckhorden ‚Profi‘</b>				
150 20 15	Profi-Steckhorde, H: 1,00 m	L: 1,5m	71,75	86,10
150 20 20	Profi-Steckhorde, H: 1,00 m	L: 2,0m	82,08	98,50
150 20 25	Profi-Steckhorde, H: 1,00 m	L: 2,5m	93,67	112,40
150 20 30	Profi-Steckhorde, H: 1,00 m	L: 3,0m	110,42	132,50
102 01 44	Profi-Steckhorde, Ø 25mm, H: 0,9m, Tränkeanbringung	L: 1,5m	104,25	125,10
102 01 46	Profi-Steckhorde, Ø 25mm, H: 0,9m, Lämmerchlupf	L: 2,0m	142,33	170,80
150 22 15	Profi-Steckhorde, vergittert, Ø 25mm, H: 0,9m	L: 1,5m	110,00	132,00
150 22 20	Profi-Steckhorde, vergittert, Ø 25mm, H: 0,9m	L: 2,0m	132,33	158,80
102 01 51	Profi-Steckhorde, ausziehbar, H: 1,0m	L: 1,5m - 2,5m	157,50	189,00
102 01 53	Profi-Steckhorde, ausziehbar, H: 1,0m	L: 2,5m - 3,5m	193,75	232,50
<b>Lämmerchlupf</b>				
150 21 11	Profi-Lämmerchlupf, 4 Durchgänge, H: 0,90m	L: 2,0m	365,00	438,00

## Steckhorden ‚Profi‘ mit Durchgangstür

### Neues Modell, besonders stabil!

- Durchgangsrahmen aus 50x30mm Ovalrohr
- Tür wird sowohl oben als auch unten verriegelt und bietet dadurch mehr Stabilität.
- Hohe Langlebigkeit durch Feuerverzinkung
- Höhe: 1,00m, auch für größere Rassen
- Sehr stabile Ausführung, ideal auch im Stallinnenbereich.
- Inkl. Durchstecker
- Verbindung mittels Durchstecker ermöglicht einfaches Aufstellen von Schafboxen.
- Durchstecker können zudem zur Verankerung im Boden verwendet werden.

Art.Nr.: 150 21 21 - L: 1,00m

Art.Nr.: 150 21 23 - L: 2,50m

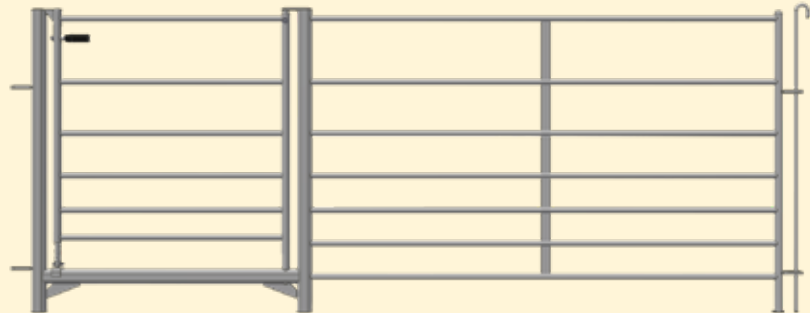

### Klauewanne für Schafe

- L: 3,00m; B: 0,45m; H: 0,20m,
- Art.Nr.: 113 15 13

### Gummi - Wandverkleidung

- schützt die Horden bzw. Abtrennungen vor säurehaltigen Flüssigkeiten
  - H: 0,60m, L: 3,00m
- Art.Nr.: 217 01 99

**Säule mit 3-fach-Halter**  
mit Bodenplatte 15cm x 15cm  
zum starren Befestigen im  
befestigtem Stallgelände,  
Höhe: 1,10m  
Art.Nr.: 102 01 60

**Wandbefestigung**  
für Profi-Steckfixhorden  
paarweise  
Art.Nr.: 102 01 63



**Erdstecker, 1,20m**  
Art.Nr.: 102 01 62

**zusätzlicher Verbindungsstecker**  
für Profi-Steckfixhorden  
Art.Nr.: 102 01 61



Preis in €

exkl MWSt      inkl MWSt

Steckfixhorden				
Art.Nr.	Typ		exkl MWSt	inkl MWSt
150 21 21	Profi - Steckhorde mit Durchgang	L: 1,00m	184,75	221,70
150 21 23	Profi - Steckhorde mit Durchgang	L: 2,50m	345,08	414,10
102 01 60	Säule mit 3-fach-Halter für Steckhorde ‚Profi‘, H: 1,1m		76,75	92,10
102 01 61	zusätzlicher Verbindungsstecker, L: 0,91m		12,25	14,70
102 01 62	Erdstecker für Steckhorde ‚Profi‘, L: 1,20m		13,50	16,20
102 01 63	Paar Wandbefestigungen für Steckhorde ‚Profi‘		15,92	19,10
113 15 13	Klauewanne aus Polyethylen	L: 3,0m	236,08	283,30
217 01 99	Gummi - Wandverkleidung mit Ösen, 2 Stk., H: 0,6m, L: 3,0m		384,25	461,10



Steckfixhorden werden mittels speziellem Stecksystem fest ineinander verbunden.

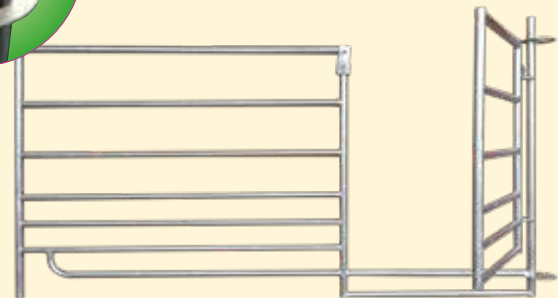

### Steckfixhorden, 7-lagig

Höhe: 0,90m, in den Längen 1,37m; 1,83m; 2,75m  
**1,37m - Art.Nr.: 215 71 37**  
**1,83m - Art.Nr.: 215 71 83**  
**2,75m - Art.Nr.: 215 72 75**  
 Horde ohne Befestigungsplatte für Schafboxen  
**1,83m - Art.Nr.: 218 71 83**

### Steckfixhorden mit Durchgangstür

Höhe: 0,90m, in den Längen 1,37m und 1,83 m  
**1,37m, H: 0,90 - Art.Nr.: 217 71 37**  
**1,83m, H: 0,90 - Art.Nr.: 217 71 83**  
**1,83m, H: 1,10 - Art.Nr.: 217 81 83**

### Steckfixhorden, 8-lagig

Höhe: 1,10m, in den Längen 1,37m; 1,83m; 2,75m  
**1,37m - Art.Nr.: 215 81 37**  
**1,83m - Art.Nr.: 215 81 83**  
**2,75m - Art.Nr.: 215 82 75**

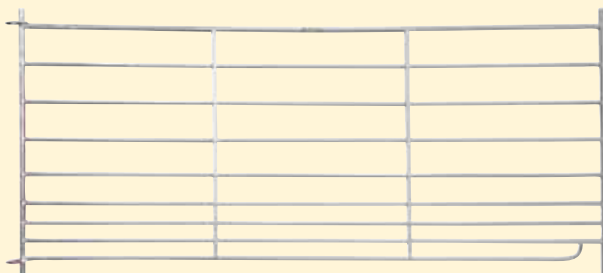

### Steckfixhorden, 9-lagig

Höhe: 1,30m, in den Längen 3,00m  
 für besonders große Schafe, Alpakas, ...  
**3,00m - Art.Nr.: 215 93 00**

### Steckfixhorden 1,83m, mit Lammschlupf

**7-lagig - Höhe 0,90m**  
**Art.Nr.: 216 71 83**  
**8-lagig - Höhe: 1,10m**  
**Art.Nr.: 216 81 83**

Preise in €

exkl. MWSt inkl. MWSt

Art.Nr.	Typ		exkl. MWSt	inkl. MWSt
<b>Steckfixhorden</b>				
<b>215 71 37</b>	Steckfixhorde, 7-lagig, H: 0,9m	L: 1,37m	80,67	96,80
<b>215 71 83</b>	Steckfixhorde, 7-lagig, H: 0,9m	L: 1,83m	96,50	115,80
<b>215 72 75</b>	Steckfixhorde, 7-lagig, H: 0,9m	L: 2,75m	135,08	162,10
<b>216 71 83</b>	Steckfixhorde, 7-lagig, H: 0,9m mit Lammschlupf	L: 1,83m	138,58	166,30
<b>217 71 37</b>	Steckfixhorde, 7-lagig, H: 0,9m mit Durchgangstür	L: 1,37m	108,75	130,50
<b>217 71 83</b>	Steckfixhorde, 7-lagig, H: 0,9m mit Durchgangstür	L: 1,83m	138,58	166,30
<b>218 71 83</b>	Steckfixhorde, 7-lagig, H: 0,9m ohne Befestigungsplatte	L: 1,83m	96,50	115,80
<b>215 81 37</b>	Steckfixhorde, 8-lagig, H: 1,1m	L: 1,37m	93,00	111,60
<b>215 81 83</b>	Steckfixhorde, 8-lagig, H: 1,1m	L: 1,83m	114,00	136,80
<b>215 82 75</b>	Steckfixhorde, 8-lagig, H: 1,1m	L: 2,75m	154,42	185,30
<b>216 81 83</b>	Steckfixhorde, 8-lagig, H: 1,1m mit Lammschlupf	L: 1,83m	149,08	178,90
<b>217 81 83</b>	Steckfixhorde, 8-lagig, H: 1,1m mit Durchgangstür	L: 1,83m	134,50	161,40
<b>215 93 00</b>	Steckfixhorde, 9-lagig, H: 1,3m	L: 3,00m	auf Anfrage	

## Schafpaneele, 8-lagig

Höhe: 1,10m, in den Längen 1,83; 3,00m

Alle Schafpaneele sind mit Verbindungsketten ausgestattet (austauschbar, da verschraubt), welche einen einfachen, schnellen und stabilen Aufbau ermöglichen.

1,83m - Art.Nr.: 216 01 83

3,00m - Art.Nr.: 216 03 00

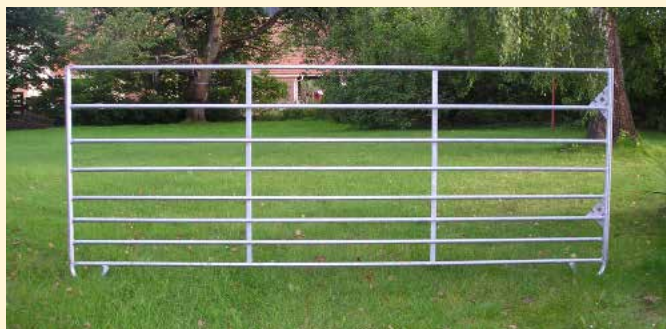

Preis in €

exkl MWSt

inkl MWSt

Art.Nr.	Typ	Schafpaneele	
216 01 83	Mini - Panel 1,83m; H: 1,1m	auf Anfrage	
216 03 00	Mini - Panel 3,00m; H: 1,1m	auf Anfrage	

## Weidetore für Schafe

- Stabile feuerverzinkte Stahlrohrbauweise, bestehend aus Haupt- und Einschubteil
- Das ideale Tor für die Weide, Haus-, und Hofzufahrten
- Rohrdurchmesser:  
Aufhängung Ø 48,3 mm,  
Grundteil Rahmen Ø 42,4 mm,  
Grundteil Rahmen innen Ø 34 mm,  
Grundteil senkrechte Sprossen Ø 34 mm,  
Einschubteil Rahmen, Ø 34 mm,  
Einschubteil innen Ø 27 mm
- 5 Modelle für Breiten von 1,05 bis 6 Meter, jeweils um 1 Meter ausziehbar
- Höhe: 0,90 m – lichter Rohrabstand 14,5 | 14,5 | 18 | 25
- **Inklusive aller Montageteile für Holzpfosten**



Weidetorlager in Krieglach. **Alle Längen lagernd.**



Art.Nr. 214 11 04

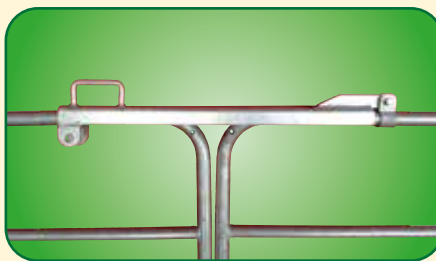

Art.Nr. 214 11 07



Art.Nr. 214 11 15

Preis in €

exkl MWSt

inkl MWSt

Art.Nr.	Typ	Zubehör	
214 11 02	Selbstfangverschluss	17,92	21,50
214 11 03	Montage-Set, komplett	49,58	59,50
214 11 04	Anschraubbarer Riegel	26,58	31,90
160 03 01	Federbelasteter Riegel zum Anschrauben	49,83	59,80
214 11 07	Überwurf für zweiflügelige Verwendung	28,17	33,80
214 11 15	Stützrad für Weidetor	54,58	65,50



Anschraubplatte mit Augenschraube, zur einfachen Einrichtung Ihres Tores.  
Inkl. Holzschrauben M12



Selbstfangverschluss, rastet automatisch ein. Mittels Vorhängeschloss abschließbar.  
Inkl. Holzschrauben M12

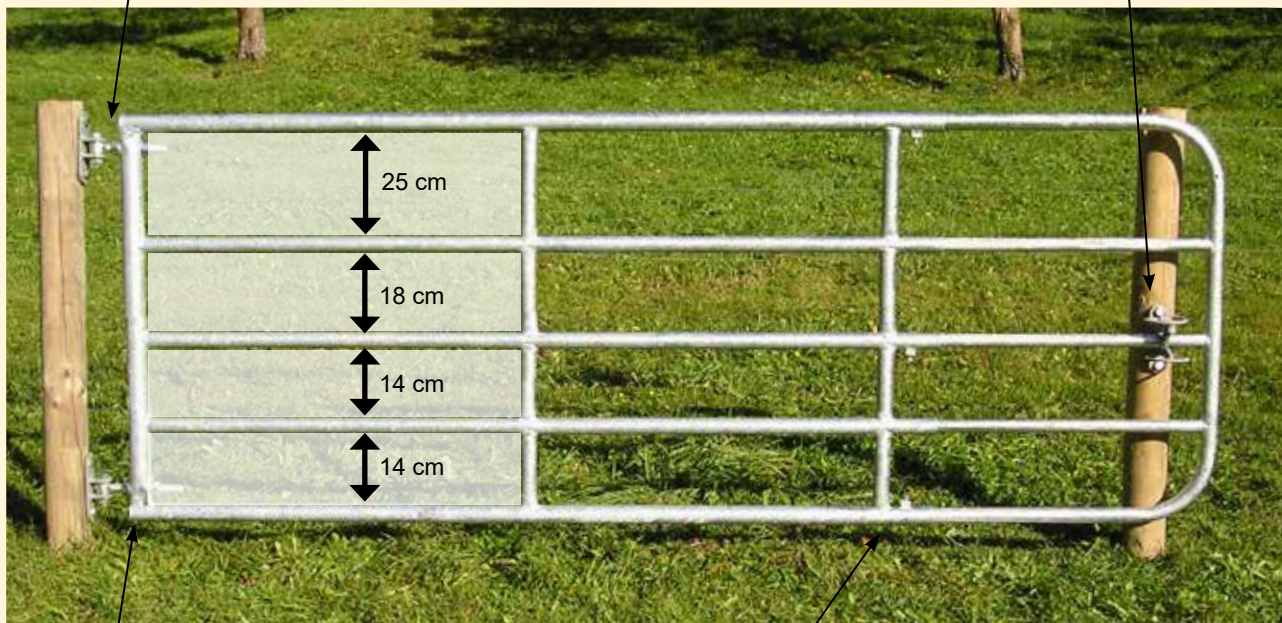

Stabile Aufhängung, durch eingeschweißte Hülse



Klemmschraube, zum Fixieren des Einschubes

Die Wandstärke von 1,5mm bietet dem Weidetor die nötige Stabilität



## Alle Tore inkl. Montageteile für Holzpfosten!

### Weidetore für Schafe

- Montage-Set für Holzsäulen inkludiert
  - Zwei Befestigungen mit Augenschraube, Selbstfangverschluss, 6 Holzschrauben
- Selbstfangverschluss mittels Vorhängeschloss versperrbar.
- Eingeschweißte Hülse sorgt für stabile Aufhängung
- Ausziehbar um bis 1 Meter, mit Klemmschraube fixiert
- Wandstärke von 1,5mm garantiert



Inkl. Montage-Set, Art.Nr. 214 11 03

Preise in €

exkl. MWSt inkl. MWSt

Weidetore			
Art.Nr.	Typ	exkl. MWSt	inkl. MWSt
214 81 07	Weidetor, ausziehbar, H: 0,9m, 1,05 - 1,70 m	142,25	170,70
214 82 03	Weidetor, ausziehbar, H: 0,9m, 2,00 - 3,00 m	178,33	214,00
214 83 04	Weidetor, ausziehbar, H: 0,9m, 3,00 - 4,00 m	205,75	246,90
214 84 05	Weidetor, ausziehbar, H: 0,9m, 4,00 - 5,00 m	236,25	283,50
214 85 06	Weidetor, ausziehbar, H: 0,9m, 5,00 - 6,00 m	276,33	331,60

**Selbstschließende Fressgitter, H: 1,10m, Profi - Ausführung**

**Besonders stabil!**

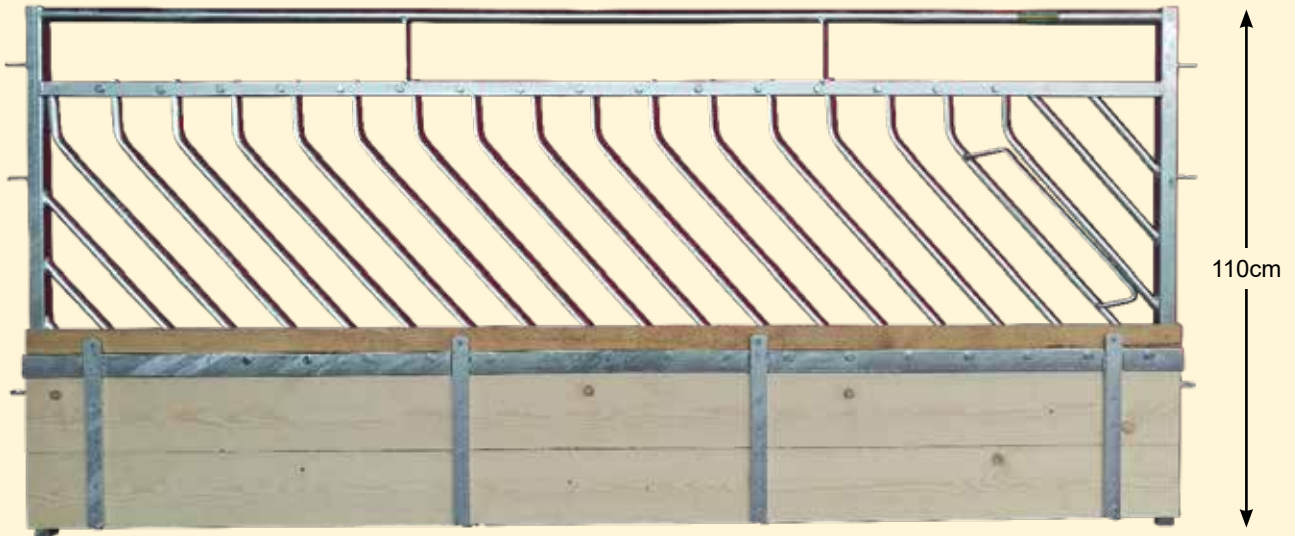

**Schrägfressgitter für Schafe und Ziegen**

- Schafe können das Schräggitter oben auseinander drücken. Zurückfallende Stäbe verhindern ein Durchschlüpfen von Lämmern auf den Futtertisch.
- Sehr geringer Futterverlust.
- Serienmäßige Gummianschläge gewährleisten ein geräuscharmes Rückfallen der Stäbe.
- Geschraubte Sprossen, besonders stabil, kein Herausfallen möglich
- Unten mit 41cm Holz verplankt.
- Auch zur Montage auf vorhandener Barrenwand verwendbar, Problemlos kürzbar
- feuerverzinkt
- Abmessungen: H: 1,10m, L: 2,06m, 2,57m, 2,98m (Mitte Loch - Loch)



**Serienmäßiger Gummianschlag, geräuscharm**



**Untere Holzverplankung**

**Futtertrog für selbstschließende Fressgitter, aus Holz**

**Kleines Modell:**

- Kann einfach in Fressgitter eingehängt werden.
- Abmessungen: B: 35cm, H: 12cm, L: 2,50m o. 3,00m
- für alle Zwischenmaße auch ohne Holz erhältlich

**Großes Modell:**

- Wird vorne in Fressgitter eingehängt
- verstellbarer Metallfuß hinten gibt zusätzliche Stabilität.
- Abmessungen: B: 44cm, H: 30cm, L: 2,46m o. 2,98m
- für alle Zwischenmaße auch ohne Holz erhältlich

Profi - Fressgitter 1,10m			
261 01 03	Selbstschließendes Fressgitter, H: 1,10m	L: 2,06m	242,00 290,40
261 01 05	Selbstschließendes Fressgitter, H: 1,10m	L: 2,57m	291,17 349,40
261 01 07	Selbstschließendes Fressgitter, H: 1,10m	L: 2,98m	334,33 401,20
Zubehör			
261 02 01	Futtertrog aus Holz, kl. Modell, B: 35cm, H: 12cm	L: 2,50m	65,33 78,40
261 02 07	Futtertrog aus Holz, kl. Modell, B: 35cm, H: 12cm	L: 3,00m	86,58 103,90
261 02 15	Futtertrog zum Selbstbau, kl. Modell, ohne Holz		35,75 42,90
261 02 03	Futtertrog aus Holz, gr. Modell, B: 44cm, H: 30cm	L: 2,50m	96,25 115,50
261 02 09	Futtertrog aus Holz, gr. Modell, B: 44cm, H: 30cm	L: 3,00m	116,58 139,90
261 02 13	Futtertrog zum Selbstbau, gr. Modell, ohne Holz		62,75 75,30
261 03 31	Säule mit 1-fach-Halter, 35 x 35mm, zum Aufdübeln		29,75 35,70
261 03 33	Säule mit 2-fach-Halter, 35 x 35mm, zum Aufdübeln		45,83 55,00
261 03 53	Durchstecker Ø14mm		12,00 14,40

### Futtertrog zum Einhängen, 0,80m

- für Rohre bis Ø60mm
- aus lebensmittelechtem Polypropylen, UV-geschützt
- Dimensionen: L. 0,80m; B. 0,35m, T. 0,24m, 32l

**Art-Nr.: 720 80 08**



### Futtertrog zum Einhängen, 1,00m

- für Rohre bis Ø24mm (für Steckfixhorden)
- für Rohre bis Ø60mm
- aus lebensmittelechtem Polypropylen, UV-geschützt
- Dimensionen: L. 1,00m; B. 0,35m, T. 0,24m, 42l

**Art-Nr.: 720 80 09**

**Art-Nr.: 720 80 10 (für Steckfixhorden)**



### Futtertrog zum Einhängen, 1,20m

- für Rohre bis Ø60mm
- aus lebensmittelechtem Polypropylen, UV-geschützt
- Dimensionen: L. 1,20m; B. 0,35m, T. 0,24m, 50l

**Art-Nr.: 720 80 13**



### Futtertrog zum Einhängen oder Anschrauben, 1,20m

- für Rohre bis Ø60mm
- aus lebensmittelechtem Polypropylen, UV-geschützt
- Dimensionen: L. 1,20m; B. 0,29m, T. 0,25m, 50l

**Art-Nr.: 720 80 15**



### Futtertrog zum Einhängen, 1,60m

- für Rohre bis Ø60mm
- aus lebensmittelechtem Polypropylen, UV-geschützt
- Dimensionen: L. 1,60m; B. 0,45m, T. 0,28m, 120l

**Art-Nr.: 720 80 17**



### Futtertrog zum Einhängen, 2,00m

- für Rohre bis Ø60mm
- aus lebensmittelechtem Polypropylen, UV-geschützt
- Dimensionen: L. 2,00m; B. 0,40m, T. 0,24m, 100l

**Art-Nr.: 720 80 19**



Futtertröge			
<b>720 80 08</b>	Futtertrog zum Einhängen, 0,80m	47,83	57,40
<b>720 80 09</b>	Futtertrog zum Einhängen, 1,00m	58,17	69,80
<b>720 80 10</b>	Futtertrog zum Einhängen in Steckfixhorden, 1,00m	58,17	69,80
<b>720 80 13</b>	Futtertrog zum Einhängen, 1,20m	63,25	75,90
<b>720 80 15</b>	Futtertrog zum Einhängen oder Anschrauben, 1,20m	74,33	89,20
<b>720 80 17</b>	Futtertrog zum Einhängen, 1,60m	133,17	159,80
<b>720 80 19</b>	Futtertrog zum Einhängen, 2,00m	133,17	159,80

### Allgemeine Tipps:

- Reinigen Sie Ihre Tränken regelmäßig.
- Heizbare Tränken müssen aus Sicherheitsgründen mit einem Transformator auf 24V reduziert werden.
- Ausreichend Tränken damit alle Tieren die Möglichkeit haben ungestört von ranghöheren Tieren zu trinken.
- Die richtige Höhe der Tränke ist wichtig um ein Verdrecken der Tränke zu verhindern und dennoch allen Tieren einen komfortablen Zugang zu ermöglichen.

Tiere	Normal (Liter / Tag)	Sommer (Liter / Tag)
Milchschaaf	7	15
Mutterschaaf + Lamm	6	12
Milchziege	5	12
Trockenstehende Schaaf / Ziegen	3	6

\* Richtwerte (je nach Rasse und Fütterung abweichend)

### PREBAC 90I

- Robuste Tränke aus Kunststoff
- Rutschfester Stand durch Befestigungen 4 Verankerungspunkten.
- Inklusive 1/2" Schwimmerventil (ca. 8 l/min bei 3 bar)
- Für etwa 50 Tiere
- Abmessungen: L: 160cm, B: 48cm, H: 46cm



### POLYCHOC 200I

- Robuste Tränke aus Kunststoff
- Mehrere Verankerungspunkten ermöglichen auch ein
- *Option:* Kann auch mit Schwimmerventil ausgestattet werden.
- Großer Ablaufstopfen erleichtert die Reinigung
- Für etwa 50 Tiere
- Abmessungen: L: 160cm, B: 46cm, H: 44cm



### Schafweidetränke 400I

- aus Polyethylen (Kunststoff)
- Höhe 0,35 m - Ø 1,25 m



### Schafweidetränke, verzinkt

- 250I - Höhe 0,31 m - Ø 1,12 m
- 380I - Höhe 0,33 m - Ø 1,33 m



### Einhängeschwimmer

- mit gerader Befestigung
- mit Bügelklemme

### Preise in €

exkl. MWSt    inkl. MWSt

Art.Nr.	Typ	exkl. MWSt	inkl. MWSt
<b>Weidetränken</b>			
313 17 31	PREBAC 90I	282,92	339,50
313 17 33	POLYCHOC 200I	266,58	319,90
313 17 34	Schwimmer für Polychoc 200I	48,83	58,60
113 31 13	Weidetränke 400I, H: 0,35m, Ø 1,25m, aus Kunststoff	177,42	212,90
101 01 13	Weidetränke 250I, H: 0,31m, Ø 1,12m, verzinkt	313,33	376,00
101 01 15	Weidetränke 380I, H: 0,33m, Ø 1,33m, verzinkt	394,17	473,00
113 83 05	Einhängeschwimmer mit Bügelklemme	59,33	71,20
113 83 07	Einhängeschwimmer mit geraden Befestigungsglaschen	55,50	66,60

### POLYFIRST

- Resicoat-überzogene Gusschale mit Lockwassermulde (Kunststoffbeschichtung)
- Zulauf mittels 3/4" T - Anschluss, aus Edelstahl  
Ideal zum Integrieren in ein Heizringleitungssystem
- Wasserzuflussmenge regulierbar von 0 bis 15-18 l/min je nach Druck
- Filterreinigung ohne Demontage des Mechanismus
- Für etwa 20 Tiere

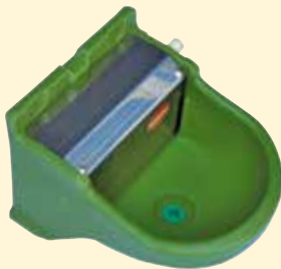

### POLYFLEX NC, Schwimmertränke

- Kunststoffschale aus hochwertigem, rotationsgeformtem Polyethylen.
- Schwimmer mit 1/2" Anschluss, seitlich
- Reinigungsstopfen aus Gummi, Ø 20mm
- Für etwa 20 Tiere

### BABYLAC, Schwimmertränke

- Kleinere Gusseisenschale, ideal für Schafe und Ziegen
- Edelstahlabdeckung schützt den Schwimmermechanismus
- Schwimmer mit 1/2" Anschluss, seitlich (ca. 5 l/min bei 3 bar)
- Reinigungsstopfen zur einfachen Reinigung
- Option: Höhenverstellbare Montagewise (in 10cm Schritten verschiebbar)
- Für etwa 10-15 Tiere



### POLYSPRING NC, heizbar, mit Schwimmer

- heizbare Tränken mit einem breiten doppelwandigen Becken aus POLYETHYLEN (Kunststoff)
- mit integriertem Schwimmerventil
- Mechanismus durch hochwertige robuste Abdeckung aus Gussaluminium geschützt
- serienmäßig mit Anti-Schwapp-Ring
- LED-Kontrolllampe für Heizbetrieb
- Ablaufstopfen 25 mm mit Ablaufschlauch 50cm für eine einfache und hygienische Reinigung
- einfache Anschlussmöglichkeit von unten über einen flexiblen Panzerschlauch 1/2"
- Montage auf einer THERMO-Säule S400 isoliert die Zuleitung und schützt damit vor Frost
- Für etwa 30 Tiere



Frostsicher bis -30°C

Preise in €

exkl. MWSt inkl. MWSt

Art.Nr.	Typ	exkl. MWSt	inkl. MWSt
<b>Tränken, nicht heizbar</b>			
113 01 43	POLYFIRST, resicoat	71,58	85,90
113 01 07	POLYFLEX NC, mit Schwimmer	62,83	75,40
313 16 28	BABYLAC Schwimmertränke	63,75	76,50
313 03 21	Befestigungsschiene für Babylac, höhenverstellbar	97,67	117,20
<b>Tränken, heizbar</b>			
113 05 56	POLYSPRING NC, mit Schwimmer	255,58	306,70
113 05 69	THERMO - Säule S400, H: 440mm	98,92	118,70
113 08 03	Transformator 100W	74,17	89,00
113 08 05	Transformator 200W	106,50	127,80
113 08 07	Transformator 400W	156,75	188,10
113 07 87	Außen - Thermostat, 220V	80,42	96,50

### Großballenraufe ohne Boden

- L. 2,05 m; B. 1,20 m; H. 1 m
- Art.Nr.: 102 07 43**



### Profi-Rundraufe, 24 Fressplätze mit geradem oder Schrägfressgitter

- ohne Dach und ohne Boden
  - Ø 1,60 m
  - feuerverzinkt
- Art.Nr.: 150 25 01**

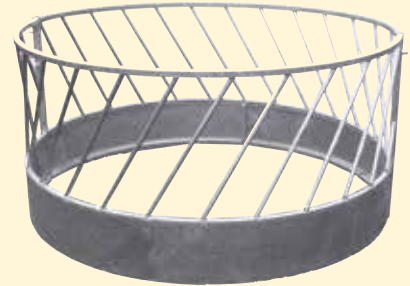

**Futtertrog, einseitig,**  
Trog mit Gitterelement, verlängerbar

- L. 2,50m, B. 0,70m, H. 1,10m

**Art.Nr.: 102 05 10**

### Rundraufe, 24 Fressplätze mit geradem Fressgitter

- Ø 1,60 m
  - feuerverzinkt
- Art.Nr.: 219 01 05**



**Futtertrog, doppelt,**  
Trog mit 2 Gitterelementen, verlängerbar

- L. 2,50m, B. 0,70m, H. 1,10m

**Art.Nr.: 102 05 12**

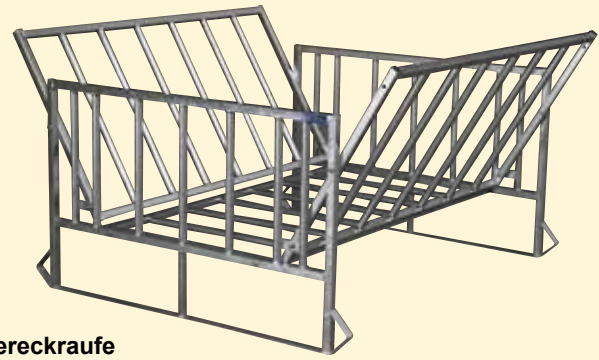

**Viereckraufe**

- L. 1,63 m; B. 1,65 m; H. 1 m

**Art.Nr.: 102 07 41**



### Verbindungselement für Futtertrog

Ermöglicht das Befestigen von Steckhorden direkt an einem Futtertrog einseitig oder doppelt. Auf der ganzen Länge des Troges verschiebbar.

**Art.Nr.: 102 05 07**

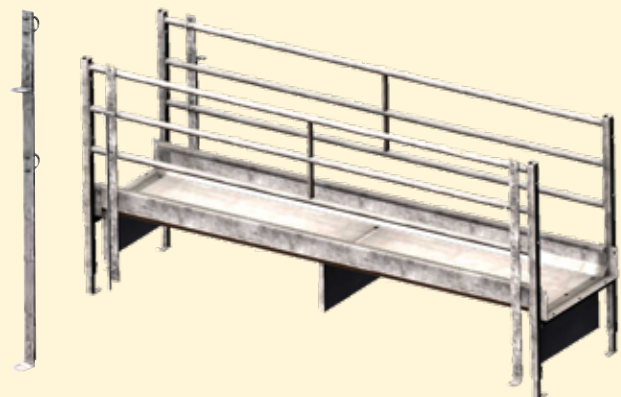



Für Ihre Sicherheit:  
Dachkantenschutz  
umlaufend aus Stahlrohr.  
Serienmäßig



#### Heudoppelraufe für Schafe und Ziegen

- mit Dach und Dachkantenschutz
- großer Trog für geringe Futtermittelverluste
- für loses Heu oder kleinere Ballen
- feuerverzinkt  
L. 2,50 m, (mit Dach 3,05 m)  
B. 0,80 m, H. ca. 2,10 m  
**Art. 219 01 03**



#### Rundballenraufe mit Trog und Dach

Fressgitter nachstellbar bzw. abklappbar  
Dreipunktaufhängung, höhenverstellbare  
Fußkufen, Dachkantenschutz umlaufend  
aus Stahlrohr, feuerverzinkt  
L 1700, B 1600  
**Art. 219 01 01**

Preise in €

exkl. MWSt inkl. MWSt

Fütterungstechnik			
Art.Nr.	Typ	exkl. MWSt	inkl. MWSt
219 01 01	Rundballenraufe mit Dach und Dachkantenschutz	995,83	1.195,00
219 01 03	Heudoppelraufe, 2,5m mit Dach und Dachkantenschutz	741,67	890,00
102 07 47	Stabile Schräggitter Rundraufe ohne Boden (3-teilig) COSNET	519,58	623,50
150 25 01	Profi-Rundraufe, 26 Fressplätze, ohne Dach und Boden	479,00	574,80
219 01 05	Rundraufe, 26 Fressplätze, ohne Dach und Boden	340,00	408,00
102 07 43	Großballenraufe mit geradem Fressgitter COSNET	705,83	847,00
102 07 41	Viereckraufe COSNET	467,00	560,40
102 05 10	Futtertrog COSNET, einseitig	610,33	732,40
102 05 12	Futtertrog COSNET, doppelt	680,75	816,90
102 05 07	Verbindungselement für Futtertrog	41,42	49,70

**Heuraufe, kleines Modell**  
L. 50 x B. 35 x H. 21  
Sprossenabstand 85mm  
**Art.Nr. 720 80 04**

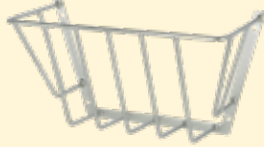

**Heuraufe, verzinkt**  
L. 70 x B. 51 x H. 45  
Sprossenabstand 85mm  
**Art.Nr. 720 80 02**

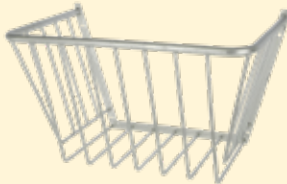

**Heuraufe, doppelt**  
zum Aufstecken auf Boxen-  
abtrennungen 1"1/4 (42,3mm)  
L. 62 x B. 51 x H. 48  
Sprossenabstand 80mm  
**Art.Nr. 720 80 05**  
Sprossenabstand 40mm  
**Art.Nr. 720 80 07**



**Heuraufe, feuerverzinkt**  
H. 85 cm; OT 56 cm  
Sprossung 75mm  
1 m, **Art.Nr. 112 37 23**  
2 m, **Art.Nr. 112 37 25**

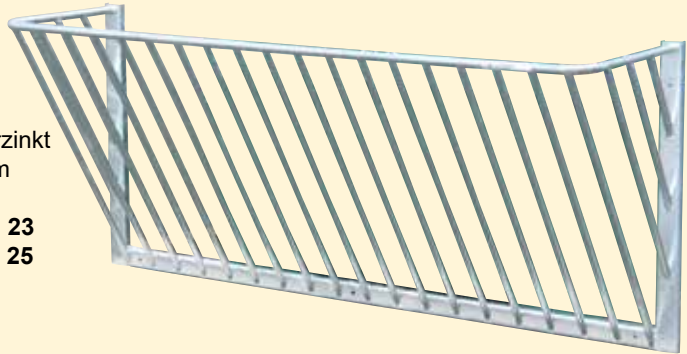

**Futtertröge kl. Modell**  
Höhe 0,12m  
Länge: 1,00m / 1,50m / 2,00mfile verstärkt  
**Art. 113 41 09 / 11 / 13**



**Futtertröge JUNIOR für Schafe**  
Höhe: min. 0,30m; max. 0,50m  
Länge: 2,00m / 2,50m / 3,00m

- Längskanten durch verzinkte Blechprofile verstärkt
- verstärkter Boden und höhenverstellbare Füße
- verschließbarer Ablaufstutzen im Boden (1"1/4)

**Art. 113 41 09 / 11 / 13**

**Preise in €**

**Art.Nr. Typ** **exkl. MWSt** **inkl. MWSt**

<b>Heuraufen &amp; Futtertröge</b>			
<b>720 80 02</b>	Heuraufe; 70cm x 51cm x 45cm	50,58	60,70
<b>720 80 04</b>	Heuraufe; 50cm x 35cm x 21cm	26,75	32,10
<b>720 80 05</b>	Heuraufe, doppelt; 62cm x 51cm x 48cm; Sprossung 80mm	55,42	66,50
<b>720 80 07</b>	Heuraufe, doppelt; 62cm x 51cm x 48cm; Sprossung 40mm	58,25	69,90
<b>112 37 23</b>	Heuraufe 1m, feuerverzinkt	182,50	219,00
<b>112 37 25</b>	Heuraufe 2m, feuerverzinkt	299,17	359,00
<b>112 37 22</b>	Futterspargitter für Heuraufe 1m	66,50	79,80
<b>112 37 24</b>	Futterspargitter für Heuraufe 2m	99,67	119,60
<b>113 41 09</b>	Futtertrog JUNIOR; 2,00m x 0,45m	267,50	321,00
<b>113 41 11</b>	Futtertrog JUNIOR; 2,50m x 0,45m	295,83	355,00
<b>113 41 13</b>	Futtertrog JUNIOR; 3,00m x 0,45m	340,83	409,00
<b>121 31 05</b>	Futtertrog, kleines Modell; 1,00m x 0,30m	59,17	71,00
<b>121 31 07</b>	Futtertrog, kleines Modell; 1,50m x 0,30m	88,75	106,50
<b>121 31 09</b>	Futtertrog, kleines Modell; 2,00m x 0,30m	108,67	130,40





**Wandtrog 8 l**  
Maße: T. 0,35m;  
B. 0,45; H. 0,16m  
Art. 121 03 07

**Ecktrog 21 l**  
Maße: L. 0,42m;  
B. 0,42; H. 0,16m  
Art. 121 03 01



**Wandtrog 21 l**  
Maße: T. 0,35m;  
B. 0,45; H. 0,16m  
Art. 121 03 07



- Alle Tröge –**
- mit Rand gegen Futtermittelverlust
  - mit verschließbarem Ablauf zur optimalen Reinigung
  - besonders stabil



**Einhängetrog**  
Einhängelaschen für Steckfixhorden  
L: 1,0m, B: 0,28m, T: 0,26m  
42 l Art.Nr. 720 80 09



**Eimerhalter**  
für Steckfixhorden  
Durchmesser: Ø 30cm  
Art.Nr. 216 09 95



**Futtereimer**

- aus Spritzguss
- Markierungsskala für Füllstand.
- in drei Farben erhältlich.
- 17,5l; stapelbar

Art.Nr.: 121 43 01 / 02 / 03

**Eimer**

- Rotationsgeformt
- verstärkt, besonders stabil

16 l Art.Nr. 121 41 05  
23 l Art.Nr. 121 41 07



**Futtereimer, mit Haken zum Einhängen**

- aus Spritzguss
- Markierungsskala für Füllstand.
- in drei Farben erhältlich.
- 17,5l; stapelbar

Art.Nr.: 121 43 31 / 32 / 33

Preise in €

exkl. MWSt inkl. MWSt

Art.Nr.	Typ	exkl. MWSt	inkl. MWSt
<b>Tröge &amp; Eimer</b>			
121 03 01	Ecktrog, 21l	40,00	48,00
121 03 09	Wandtrog, 8l	18,75	22,50
121 03 07	Wandtrog, 21l	40,00	48,00
720 80 09	Einhängetrog, 42l	71,08	85,30
121 43 01	Futtereimer 17,5l, hellgrün	13,92	16,70
121 43 02	Futtereimer 17,5l, türkis	13,92	16,70
121 43 03	Futtereimer 17,5l, violett	13,92	16,70
121 43 31	Futtereimer mit Haken 17,5l, hellgrün	16,92	20,30
121 43 32	Futtereimer mit Haken 17,5l, türkis	16,92	20,30
121 43 33	Futtereimer mit Haken 17,5l, violett	16,92	20,30
121 41 05	Futtereimer 16l, rotationsgeformt	31,58	37,90
121 41 07	Futtereimer 23l, rotationsgeformt	44,25	53,10
216 09 95	Eimerhalter, zur Befestigung an Steckfixhorden	16,50	19,80

**Futterautomat 265 Liter, einseitig mit Lämmerschlupf**



L: 2,00m, B: 1,33m H: 0,85m  
Art.Nr. 102 07 71



Deckel aus Blech 15/10, schräg damit das Wasser abfließt. Integrierter Riegel.

Futterautomat und Selektionslämmerschlupf mit Kufen zur besseren Bodenhaltung und leichtem Transport.



**Dreipunkt-Aufnahme für einfachen Transport**



Seitliche Drei-Punkt Aufnahme vereinfacht jeden Transport

L: 2,00m  
B: 2,40m  
H: 0,85m



**Krafftutterautomat, doppelt; Art.Nr.: 102 07 75**

**Fahrbare Schafraufe**

- Vierfach bereift Ø 260mm
- aufklappbares Dach zur einfachen Futterbeschickung
- feuerverzinkt
- Außenmaß: L: 2,7m; B: 0,85m; H: 0,8m

Art.Nr.: 102 07 81

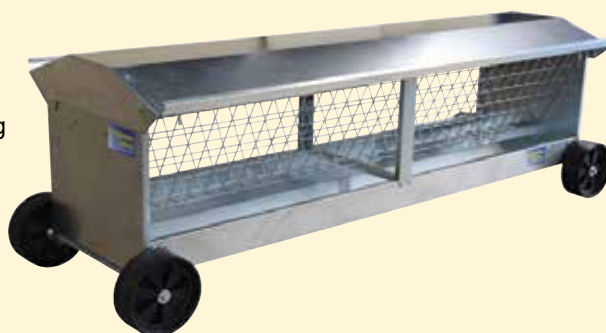

Preise in €

exkl. MWSt inkl. MWSt

Fütterungs- und Behandlungstechnik			
Art.Nr.	Typ	exkl. MWSt	inkl. MWSt
102 07 73	Krafftutterautomat 265 l	836,17	1.003,40
102 07 71	Krafftutterautomat 265 l, mit Lammschlupf	932,83	1.119,40
102 07 77	Krafftutterautomat doppelt 450 l	1.406,50	1.687,80
102 07 75	Krafftutterautomat doppelt 450 l, mit doppeltem Lammschlupf	1.558,17	1.869,80
102 07 81	Fahrbare Schafraufe; L: 2,70m	728,75	874,50

### Iglu für Schafe

Maße: L. 1,40m; B. 1,20m; H: 1,27m

- Extrem stabil ausgeführter Iglu aus Polyethylen. Idealer Unterstand für kleine Tiere, wie Schafe, Ziegen, ...
- In der Form integrierte Eintrittschwelle, um die Einstreu im Iglu zu halten.



### Kollektiver Iglu für Schafe

Maße: L. 3,00m; B. 2,40m; H: 2,15m

- Kollektiver Großraumiglu für Gruppen von Schafen, Ziegen, ...
- Aus Polyethylen gefertigt, sind unsere Kälberiglus UV-, frost- und fäulnisbeständig und können mit Hochdruckreinigern bzw. Reinigungsmitteln gesäubert werden.
- Mit Metallschiene verstärkte Eintrittschwelle hält die Einstreu im Iglu.
- Befestigungsösen am Dach gewährleisten einen einfachen Transport.



### Kippkarre 200 l, Art.Nr.: 121 25 11

Maße: L. 1,55m - B. 0,73m - H. 0,80m

### Kippkarre 350 l, Art.Nr.: 121 25 01

Maße: L. 1,83m - B. 0,84m - H. 0,94m

### Kippkarre 450 l, Art.Nr.: 121 25 03

Maße: L. 2,00m - B. 0,99m - H. 0,94m

### Kippkarre 650 l, Art.Nr.: 121 25 05

Maße: L. 2,23m - B. 0,99m - H. 1,00m



- Alle Kippkarren aus hochwertigem Polyethylenharz
- Untergestelle feuerverzinkt
- Besonders leichtgängig - auf Wälzlager gelagerte Reifen

Preise in €

exkl. MWSt inkl. MWSt

Art.Nr.	Typ	exkl. MWSt	inkl. MWSt
<b>Kippkarren</b>			
121 25 11	Kippkarre 200l	313,67	376,40
121 25 01	Kippkarre 350l	536,50	643,80
121 25 03	Kippkarre 450l	648,83	778,60
121 25 05	Kippkarre 650l	735,08	882,10
121 95 05	Iglu für Schafe, L: 1,4m, B: 1,2m, H: 1,27m	312,50	375,00
121 95 01	Kollektiver Iglu für Schafe, L: 3,0m, B: 2,4m, H: 2,15m	1.722,50	2.067,00

### EasySwing Mini

- für Kleintiere wie Kälber, Ziegen, Schweine
- kein Motor, nahezu wartungsfreier Betrieb
- stimulierend
- Tiere reinigen sich selbst
- Besonders wartungsfreundlich, Bürstenringe einzeln austauschbar
- Bürstenabmessungen: Ø300 x H: 400mm, 12 Bürstenringe

Art.Nr.: 871 01 05



<b>Viehbürsten ,EasySwing'</b>			
871 01 05	EasySwing MINI	437,50	525,00

## Behandlungs - Wendebox

- Stabiler Rahmen aus feuerverzinktem Stahl
- Beidseitig verwendbar.
- Flügeltür vorne und hinten zum einfachen Einsperren der Schafe. Kann nicht vom Tier geöffnet werden.
- Die Schafe werden komplett aus der Behandlungsbox heraus gekippt, um ein praktikables Arbeiten zu ermöglichen.
- Verstellbarer Fixierungsmechanismus zum Einstellen auf die jeweilige Größe der Tiere ohne weiteres Werkzeug..
- Stahlblechboden mit aufgeschweißten Anti-Rutsch Querstreben. V-förmig um Flüssigkeiten abzuleiten.
- Reifen und abklappbare Griffe für problemlosen Transport.
- Kann mit Hilfe der angeschweißten Laschen direkt in Treibgang integriert werden.
- Außenmaß: L: 1,55m; B: 1,00m; H: 1,10m

Art.Nr.: 102 03 02



Praktikables Arbeiten durch komplettes Herauskippen aus der Behandlungsbox



Tür vorne und hinten. Tiere, die nicht behandelt werden, können frei durch den Stand getrieben werden

### Fang- und Behandlungstechnik

102 03 02	Wendebox	2.798,00	3.357,60
-----------	----------	----------	----------

## Wiegetechnik

**Unser professionelles Wiegetechnikprogramm. Durch die Fertigung in Österreich können wir nicht nur eine hervorragende Qualität garantieren, sondern auch mit schnellem Service aufwarten.**



Made in Austria

Alle Wiegesysteme sind mit unserer Wiegeeinheit HD 01 ausgestattet:

- Verwendbar mit allen unseren Plattformen und Wiegebalken
- Einsetzbar im Freien, im Stall oder Freiräumen. Einfache Montage auf Wand, Tisch oder Ständer
- Einheit komplett aus Edelstahl
- Staub und wasserdicht nach IP67
- 6-stelliges LCD-Display mit Hintergrundbeleuchtung
- Auflösung einstellbar: 0,001kg bis 50kg
- Automatische oder Manuelle Nullstellung
- Nullpunktstabilisierung, Summierungsmodus
- Tierwiegemodus (stabile Gewichtsanzeige auch bei unruhigen Tieren), Energiesparmodus
- Stromversorgung über eingebautes Netzteil, Batterieversorgung möglich (2x1,5V AA)
- Anschluss mittels wasserdichtem Schraubstecker (IP67)
- Schnittstelle für Großanzeige, PC oder SPS
- Abmessungen: 260 x 180 x 60mm



## Lämmerwaage

### Wiegekäfig

- Stabiler Rahmen aus feuerverzinktem Stahl bietet höchste Stabilität und dadurch eine lange Lebensdauer.
- Wiegekäfig ist im Rahmengestell aufgehängt.
- Türen, vorne und hinten, ermöglichen ein Einsperren, und damit genaues Wiegen der Lämmer.
- Einfaches Fahrwerk und zwei abklappbare Haltegriffe für einen einfachen Transport der Lämmerwaage.



Art.Nr. Typ

Wiegesysteme			
102 03 04	Fahrbarer Wiegekäfig für Lämmer	1.569,58	1.883,50

## Einzeltierwaage für Kälber, Schafe, Schweine

### elektronische Anzeigeeinheit HD 01

- Staub und wasserdicht nach IP67
- Auflösung einstellbar: 0,001kg bis 50kg
- Automatische oder Manuelle Nullstellung, Nullpunktstabilisierung, Summierungsmodus
- Tierwiegemodus (stabile Gewichtsanzeige auch bei unruhigen Tieren), Energiesparmodus
- Stromversorgung über eingebautes Netzteil, Batterieversorgung möglich (2x1,5V AA)



Made in Austria



### Wiegezellen

- Wiegebereich 300 Kg
- innenliegend, geschützt vor Beschädigung und Verschmutzung

### Wiegeplattform

- Boden und Seitenwände aus Alu - Tränenblech
- Rahmen und Türen aus feuerverzinktem Stahl
- Rollen / Griffe für einen einfachen Transport
- Länge: 1,30 m · Breite: 0,55 m · Höhe: 1,02 m

Art.Nr. Typ

Wiegesysteme			
503 01 11	Einzeltierwaage für Kälber, Schafe, Schweine	2.408,33	2.890,00

Preise in €  
exkl. MWSt inkl. MWSt

## DER RICHTIGE SCHAFZAUN

Schafe sind durch ihr dickes Fell stets gut isoliert. Daher ist es für die perfekte Hütensicherheit essentiell auf diese Eigenschaft mittels schlagstarker Weidezaungeräten sowie gutem Leitermaterial einzugehen. Auch zusätzliche, nicht stromführende Leiter, welche direkt mit der Erdung des Weidezaunes verbunden sind (siehe rechts), können eingesetzt werden um die Leistung des Gerätes zu erhöhen.

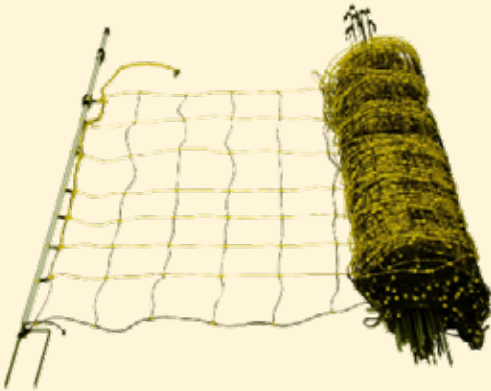
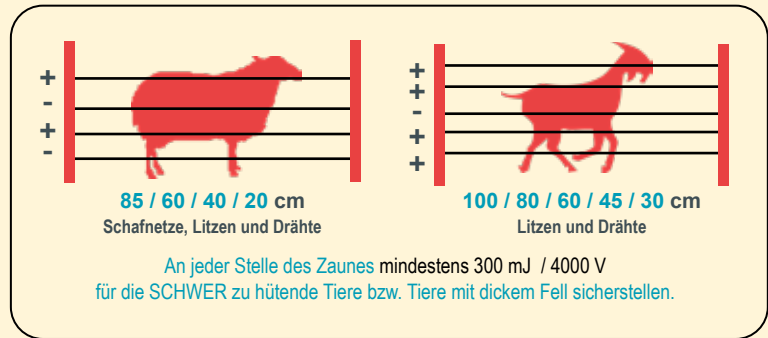

### Schafnetz mit Wolfsabwehrlitze

- Senkrechte starre Kunststoffstreben sorgen für mehr Stabilität.
- Maschenbreite: 15cm
- Maschenhöhe (von unten): 15-10-10-10-15-15-15
- Zusätzliche Erhöhung zur Wolfabwehr mittels 20mm-Band auf 120cm möglich.
- Vom sächsischen Schafzuchtverband empfohlen
- 14 Pfähle mit Doppelspitze für mehr Halt.
- 8 waagrechte Kunststofflitzen (7 elektrifiziert)

### EXTRABLEU - Litze

- Für mittellange Schafzäune, Mobile, halbmobile und Festzäune.
- 0,19 Ohm/m für Zäune bis 16 km Umfang.
- 2 Kupferleiter verzinkt Ø 0.25 mm + 4 Edelstahlleiter Ø 0.20 mm.
- 30 Polyethylen-Kunststofffasern Ø 0.30 mm.



### EXTRABLEU 9 - Litze

- Für lange Schafzäune bei schlechten Bedingungen. Mobile, halbmobile und Festzäune.
- 0,12 Ohm/m für Zäune bis 28 km Umfang.
- 3 Kupferleiter verzinkt Ø 0.25 mm + 6 Edelstahlleiter Ø 0.20 mm.
- 48 Polyethylen-Kunststofffasern Ø 0.30 mm.

### SECURGAL 25 PRO Stahldraht

- GALFAN - Ummantelung (95% Zink, 5% Aluminium) schützt den Stahlkern und vernarbt beim Auftreten von Rissen automatisch.
- Bis zu 4-fach längere Lebensdauer.
- Ø 2,5mm; 590 kg Zugfestigkeit; 0,04 Ohm / m;

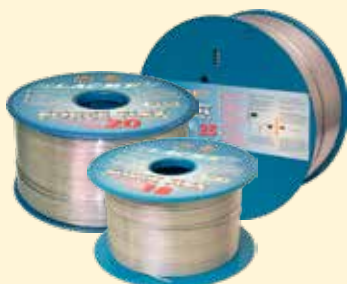

### FORCEFLEX Aludraht

- Draht aus Aluminiumlegierung
- FORCEFLEX 18: Ø 1,8 mm; 70 kg Zugfestigkeit; 0,023 Ohm / m
- FORCEFLEX 20: Ø 2,0 mm; 90 kg Zugfestigkeit; 0,018 Ohm / m
- FORCEFLEX 25: Ø 2,5 mm; 150 kg Zugfestigkeit; 0,011 Ohm / m



### SECUR Netzgeräte

- Sehr schlagstarke Netzgeräte
- Betriebskontrolle
- 2ter Anschluss mit verminderter Leistung
- Zaunrückleitung möglich
- Anzeige der Spannung über Strichanzeige
- SECUR 2400: Für mittlere Zaunlängen
- SECUR 2600: Für lange Zäune

### UBISON Netzgeräte

- Speziell für vollkommen eingewachsene Zäune mit hochleitfähigem Leitermaterial und perfekter Erdung.
- 3 Kontrolllampen: „max. Leistung“-Modus, Hinweis zur Überprüfung des Zaunes, Erdungsqualitätstest.
- Anzeige der Spannung über Strichanzeige.
- UBISON 15000: Digitalanzeige für Zaunisolierung, Ausgangsleistung und Spannung.



### SECUR Akkugeräte

- Perfekte Hütensicherheit auch ohne Netzstrom.
- Patentierter "I-Pulse" - Technologie: Volle Leistung nur bei Zaunberührung oder hohem Bewuchs, bringt Stromersparnis und optimale Versorgungsdauer.
- Strichanzeige der Zaunisolierung und Bewuchsstärke.
- SECUR SUN 25W: Versorgungsunabhängigkeit durch hoch leistungsfähigen 25W Solarschirm.

Weidezaungeräte				
606 454	SECUR 2400 HTE; 230V	4 Joule	220,83	265,00
607 804	SECUR 2600 HTE; 230V	6 Joule	324,17	389,00
608 400	UBISON 10000; 230V	10 Joule	449,17	539,00
609 000	UBISON 15000; 230V	15 Joule	599,17	719,00
613 800	SECUR 500	5 Joule	395,83	475,00
613 900	SECUR SUN 25W	5 Joule	707,50	849,00
Leitermaterial				
629 421	Schafnetz mit Wolfsabwehrlitze	50m	132,50	159,00
631 200	Extrableu	250m	27,42	32,90
631 400	Extrableu	500m	49,08	58,90
631 100	Extrableu	1000m	95,83	115,00
631 350	Extrableu 9	300m	43,75	52,50
631 300	Extrableu 9	500m	69,92	83,90
633 000	SECURGAL PRO Stahldraht	ca. 625m	96,42	115,70
633 700	Forceflex 18 Aludraht; Ø 1,8mm	400m	31,67	38,00
634 000	Forceflex 20 Aludraht; Ø 2,0mm	400m	40,83	49,00
633 800	Forceflex 25 Aludraht; Ø 2,5mm	400m	60,50	72,60
<b>Weitere Weidezaunprodukte finden Sie in unserem Spezialkatalog „SCHEICKL Weidezaunsysteme“.</b>				

Besuchen Sie uns auf [www.scheickl.at](http://www.scheickl.at)



Neu: App-gesteuerte Geräte

Fordern Sie kostenlos unsere Kataloge an!



**Büro & Lager:**  
Roseggerstraße 128 & 136  
8670 Krieglach  
Tel.: 03855 / 45 470  
Fax: 03855 / 45 47 05

E-mail: [office@scheickl.at](mailto:office@scheickl.at)  
Internet: [www.scheickl.at](http://www.scheickl.at)

Dieser Katalog wurde Ihnen überreicht von:

Ihr Fachhändler